



MESSERSCHMITT

ME1911

UŽIVATELSKÁ PŘÍRUČKA

1.	ÚVOD	22
1.1	UPOZORNĚNÍ A BEZPEČNOSTNÍ POKYNY	22
1.2	BEZPEČNOSTNÍ ZÁSADY	22
2.	TECHNICKÉ ÚDAJE	24
2.1	ME1911 9X19	24
2.2	ME1911 .45ACP	24
3.	HLAVNÍ FUNKCE	24
4.	BEZPEČNOSTNÍ MECHANIZMY	25
4.1	LUCÍK	25
4.2	MANUÁLNÍ POJISTKA	25
4.3	DLAŇOVÁ POJISTKA	25
4.4	PŘERUŠOVAČ	25
5.	STŘELIVO	26
6.	MANIPULACE	26
6.1	SEŘÍZOVÁNÍ MÍŘIDEL	26
6.2	PŘED STŘELBOU	28
6.3	PLNĚNÍ ZÁSOBNÍKU	28
6.4	NABÍJENÍ PISTOLE (PŘÍPRAVA KE STŘELBĚ)	29
7.	POSTUP STŘELBY	29
7.1	POSTUP VYBÍJENÍ	30
7.2	POSTUP PŘEBÍJENÍ	30
7.3	POSTUP VYBÍJENÍ	30
8.	ZÁVADY	31
8.1	ZJIŠŤOVÁNÍ ZÁVAD	31
8.2	ODSTRAŇOVÁNÍ ZÁVAD	31
9.	ROZBORKA A ÚDRŽBA PISTOLE	32
9.1	ROZBORKA	32
9.2	ČIŠTĚNÍ PISTOLE	33
9.3	SBORKA PISTOLE	34
9.4	OVĚŘENÍ FUNKCE	36
9.5	PÉČE O VAŠI PISTOLI	36
10.	ROZBORKA A ÚDRŽBA ZÁSOBNÍKU	37
10.1	ZJIŠŤOVÁNÍ ZÁVAD	37
10.1	ÚDRŽBA ZÁSOBNÍKU	37
11.	VÝKRES ROZLOŽENÝCH SOUČÁSTEK	38

1. ÚVOD

Klasická pistole 1911 s jednořadým zásobníkem – optimalizovaná tak, aby odpovídala vizi vynálezce. Každá součástka byla dovedena k dokonalosti na základě stoleté zkušenosti a poznatků milionu střelců. Díky tomu získáte spolehlivou zbraň s vysokým výkonem a přesností.

V zájmu správné a bezpečné funkce pistole si pečlivě prostudujte příručku a řiďte se pokyny ohledně čištění a údržby. Tato příručka je určena výhradně pro použití s pistolí Messerschmitt ME1911 a není kompatibilní s jinými modely 1911 od jiných výrobců. Pokud máte ohledně pistole, jejího čištění nebo použití nějaké dotazy, obraťte se na svého prodejce nebo puškáře.

1.1 UPOZORNĚNÍ A BEZPEČNOSTNÍ POKYNY

UPOZORNĚNÍ

Základní pravidla bezpečného zacházení s palnými zbraněmi:

VŽDY považujte každou zbraň za nabitou.

VŽDY se ujistěte, že se v hlavní nenacházejí žádné překážky.

VŽDY se před střelbou ujistěte o bezpečnosti přítomných osob a o tom, co se nachází za terčem.

VŽDY používejte čisté, suché, originální tovární střelivo správného typu a ráže pro vaši zbraň.

Vždy při střelbě používejte ochranu sluchu a zraku.

VŽDY noste zbraň tak, abyste měli pod kontrolou směr ústí hlavně, pokud byste upadli nebo zakopli.

NIKDY nestřílejte na ploch povrchy nebo hladinou vody.

NECHÁVAJTE nabitou zbraň bez dozoru. Zbraň a střelivo musí být uloženy odděleně, pokud možno pod uzamčením, mimo dosah dětí, neopatrných dospělých a neoprávněných uživatelů.

NIKDY nedovoďte použít zbraně osobám, které si nepřičetly tuto uživatelskou příručku a nepochopily ji.

NEMÍTE zbraní, nabitou ani nenabitou, na nezamýšlený terč.

NIKDY nestřílejte ze zbraně v blízkosti zvířete, které není cvičené, aby se vyrovnalo s hlukem; reakce vystrašeného zvířete může způsobit zranění nebo nehodu.

NIKDY před střelbou nebo během ní nepijte alkohol a neužívejte léky, protože to může výrazně omezit váš zrak nebo úsudek, takže vám neumožní bezpečné zacházení se zbraní.

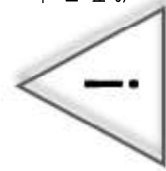

BEZPEČNOSTNÍ POKYNY

Tato uživatelská příručka vám má pomoci naučit se jak správně používat vaši pistolí Messerschmitt 1911 a pečovat o ni. Pouze pokud jste si jisti, že plně chápete tuto příručku a dokážete se řídit v ní uvedenými pokyny, byste měli provádět nabíjení a střelbu v palné zbraně s ostrým střelivem.

1.2 BEZPEČNOSTNÍ ZÁSADY

Díky pochopení rizik spojených s používáním jakékoli palné zbraně a přijetí opatření popsaných v této příručce můžete užívat úplného bezpečí při používání své pistole. Opomenutí některého z těchto upozornění může vést k vážným zraněním vás nebo jiných a k vážným škodám na palné zbraní nebo jiném majetku. Pistole jsou klasifikovány jako palné

BEZPEČNOSTNÍ POKYNY

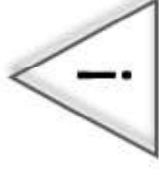

Během počáteční fáze, až do 250 výstřelů, se mohou projevit závady při podávání nábojů a/nebo při vyhazování nábojnic.

Vzhledem k našim přesným výrobním tolerancím našich pistolí 1911 je počáteční fáze nutná pro zajištění stabilní přesnosti.

VÝHRADNÍ DISTRIBUTOR PRO ČESKOU REPUBLIKU

SH COMMERCE

KE SPÁLENÉMU KRÍŽKU 678, LÁNY 27061

www.shcommerce.cz | info@shcommerce.cz

11 VÝKRES ROZLOŽENÝCH SOUČÁSTEK

zbraně a prodává je společnost SH Commerce, s.r.o. s konkrétním srozuměním, že nenese jakoukoli odpovědnost za poruchy palné zbraně, fyzickou újmu nebo poškození majetku, vyplývající zcela nebo částečně z:

- neschválených úprav
- výstřelu s trestním úmyslem nebo z nedbalosti
- přebíjeného střeliva
- vadného, nevhodného ručně přebíjeného střeliva
- nevhodného nebo neopatrného zacházení
- zanedbání
- nebo jiných vlivů mimo přímou a bezprostřední kontrolu naší společnosti

Toto omezení platí bez ohledu na to, zda je odpovědnost uplatněna na základě smlouvy, nedbalosti nebo přímé odpovědnosti (včetně neupozornění). Za žádných okolností nenese společnost SH Commerce, s.r.o. odpovědnost za náhodné nebo vyplývající škody, jako je ztráta možnosti užívat majetek, obchodní ztráty a ušlé výnosy nebo zisk.

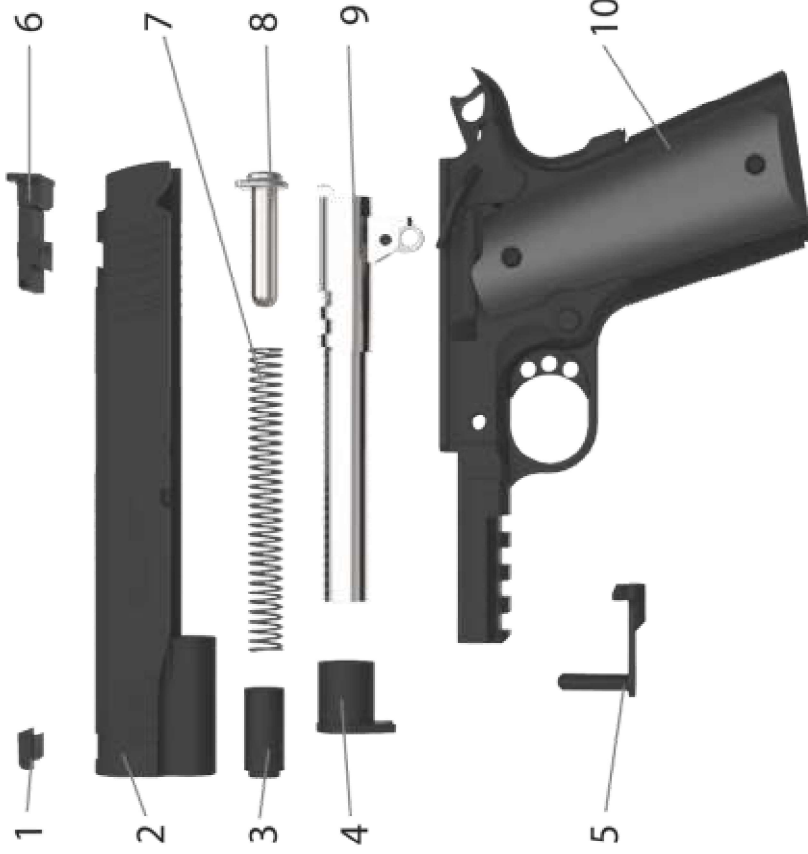

- | | |
|---------------------------|---------------------------|
| 1. Muška | 6. Hledí |
| 2. Závěr pistolé | 7. Vratná pružina |
| 3. Pouzdro vratné pružiny | 8. Vodítko vratné pružiny |
| 4. Objímka hlavně | 9. Hlaveň |
| 5. Záchyt závěru | 10. Rám |

BEZPEČNOSTNÍ POKYNY

Chraňte svůj sluch i zrak!

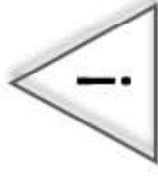

Opakované vystavení hluku při střelbě bez ochrany sluchu může vést ke kumulativní trvalé ztrátě sluchu. Při střelbě vždy používejte ochranné brýle splňující požadavky American National Standards Institute (ANSI) Z87.1 a „špunty do uší“ nebo chrániče sluchu. Nechráněné oči může zranit prach, plyn, uhlíková rezidua, mazivo a kovové částičky, nebo podobné mechanické nečistoty, které mohou být z jakékoli palné zbraně uvolňovány během normálního použití. Vždy se ujistěte, že osoby ve vaší blízkosti jsou chráněny podobným způsobem.

2. TECHNICKÉ ÚDAJE

10 ROZBORKA A ÚDRŽBA ZÁSObNÍKU

2.1 ME1911 9X19

ZÁVĚR	samonabíjecí systém využívající zpětného rázu
STŘELIVO	9x19 mm
HMOTNOST	1205 g
DĚLKA HLAVNĚ	127 mm
HLAVĚŇ	hlaveň Match
KOMORA	9x19 mm
RÁM/STŘENKY	ocelový rám se střenkami G10
ZÁVĚR	ocelový s drážkami vpředu i vzadu
MUŠKA A HLEDÍ	dodávané s nastavitelnými mířidly
SPOUŠŤ	jednočinná sportovní spoušť se stavitelným propadem
ZÁSObNÍK	kapacita zásobníku: 9 ran

2.2 ME1911 .45ACP

ZÁVĚR	samonabíjecí systém využívající zpětného rázu
Střelivo	.45 ACP
HMOTNOST	1159 g
DĚLKA HLAVNĚ	127 mm
HLAVĚŇ	hlaveň Match
KOMORA	.45 ACP
RÁM/STŘENKY	ocelový rám se střenkami G10
ZÁVĚR	ocelový s drážkami vpředu i vzadu
MUŠKA A HLEDÍ	dodávané s nastavitelnými mířidly
SPOUŠŤ	jednočinná sportovní spoušť se stavitelným propadem
ZÁSObNÍK	kapacita zásobníku: 8 ran

10.1 ZJIŠŤOVÁNÍ ZÁVAD

1. Po stisknutí tlačítka ve dně zásobníku stáhněte dno zásobníku směrem dopředu.
2. Vytáhněte pružinu a podavač.

10.1 ÚDRŽBA ZÁSObNÍKU

Pokud do mechanismu pronikne voda, pískem nebo jiné nečistoty, okamžitě rozeberte pistolí a pečlivě ji vyčistěte. Pokud nebudete udržovat svou pistolí vyčištěnou, promazanou a ve funkčním stavu, mohlo by to vést k vážnému zranění nebo poškození majetku.

9.4 OVĚŘENÍ FUNKCE

1. Tuto činnost vykonávejte pouze poté, co jste se přesvědčili, že zbraň není nabitá. Po vyjmutí zásobníku stáhněte závěr zcela dozadu a pusťte jej. MĚL by sklouznout dopředu a zavřít na prázdné komoře.
2. Zasuňte prázdný zásobník a zkontrolujte, zda se zásobník vysune po stisknutí tlačítka zádržky zásobníku.
3. Po vyjmutí zásobníku stáhněte závěr zcela dozadu a pusťte jej. NEMĚL by sklouznout dopředu.
4. Podívejte se skrz výhozný okno na čelo závěru. Zkontrolujte, že zápálník nevyčnívá z čela závěru.
5. Stiskněte a podržte spoušť a stáhněte závěr dozadu. Když se závěr vrátí do přední polohy, kohout musí zůstat natažený.
6. Posuňte manuální pojistku nahoru. Stiskněte spoušť a dlanovou pojistku. Kohout by měl zůstat natažený
7. Stlačte páku pojistky směrem dolů. Stiskněte spoušť a dlanovou pojistku. Kohout by měl udeřit.
8. Namířte ústí hlavně dolů a stiskněte spoušť, aniž byste se dotkli dlanové pojistky. Kohout musí zůstat natažený

9.5 PÉČE O VAŠI PISTOLI

- Udržujte svou pistoli v dobrém stavu a čistěte ji po každém použití.
- Opravy nebo servis, ale doporučujeme svěřit vašemu puškaři.

3. HLAVNÍ FUNKCE

Pistole Messerschmidt ME1911 je dokonale vhodná pro vojenské i sportovní použití. Samonabíjecí pistole funguje na principu odemýkání závěru s využitím zpětného rázu.



1.	Muška
2.	Závěr
3.	Hlaveň
4.	Hledí
5.	Kohout
6.	Dlanová pojistka

7.	Manuální pojistka
8.	Zásobník
9.	Záchyť zásobníku
10.	Spoušť
11.	Záchyť závěru
12.	Rám

4. BEZPEČNOSTNÍ MECHANIZMY

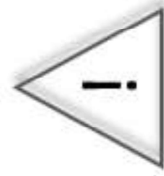

BEZPEČNOSTNÍ POKYNY

Bezpečnostní prvky palné zbraně jsou mechanické prvky, kterými nelze nahradit odpovídající výcvik s bezpečným zacházením se zbraní.

4.1 LUČÍK

Lučik chrání spoušť před poškozením a neúmyslným stisknutím spouště v případě pádu.

4.2 MANUÁLNÍ POJISTKA

Manuální pojistka je umístěna nad oběma střenkami. Chcete-li aktivovat manuální pojistku, napněte kohout do krajní zadní polohy zatažením zpět nebo stažením závěru vzad a jeho následným rychlým posunutím dopředu, pak posuňte pojistku nahoru na levé nebo pravé straně. Manuální pojistku lze aktivovat pouze pokud je kohout napnutý a závěr se nachází v přední poloze. Chcete-li manuální pojistku deaktivovat, posuňte páku pojistky směrem dolů.

4.3 DLAŇOVÁ POJISTKA

Dlaňová pojistka se nachází na zadní straně rámu a blokuje spoušť, dokud ruka držící pistoli dlaňovou pojistku nestiskne.

4.4 PŘERUŠOVAČ

Přerušovač je pasivní bezpečnostní prvek aktivovaný během pohybu závěru. To zabráňuje Výstřelu, dokud není náboj zcela zaveden do komory.

Vložte vratnou pružinu s vodičkem do závěru zatlačením konce pružiny odzadu skrz závěr.



Umístěte zaoblenou část vodička vratné pružiny na vnější povrch hlavně přímo před článekem hlavně.



U šestipalcové verze zasuňte vratnou pružinu do závěru zepředu na vodičí tyčce pružiny.

Držte závěr tak, abyste viděli otvor v článku hlavně skrz otvor pro záchyt závěru.



Zatlačte záchyt závěru do příslušného otvoru, ale ne nadoraz.

Vyrovnejte záchyt závěru s vybráním pro rozboršku. Nyní zatlačte záchyt závěru proti čepu záchytu závěru, aby byl záchyt závěru zcela zasunutý.

Posuňte závěr zcela dopředu a posuňte manuální pojistku do polohy zajištěno.



Nasuňte pouzdro vratné pružiny na vratnou pružinu. Zatlačte závěr zpět asi o půl centimetru, stiskněte pouzdro vratné pružiny, aby bylo zároveň čelem objímky. Otočte objímku, aby uzamkla pouzdro na místě.



5. STŘELIVO

BEZPEČNOSTNÍ POKYNY

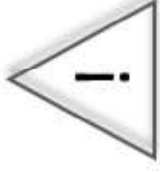

Společnost Messerschmitt výslovně odmítá odpovědnost za škody nebo zranění, které vzniknou v souvislosti nebo v důsledku použití vadného, nestandardního, „přebíjeného“ střeliva, nebo jiných nábojů, než pro které byly palné zbraně Messerschmitt konstruovány.

Používejte pouze čisté, suché, kvalitní továrně vyráběné střelivo v dobrém stavu, které odpovídá ráži vaší palné zbraně.

Nedoporučujeme použití přepědlávaného nebo přebíjeného střeliva, protože může způsobit poškození vaší pistole.

Použití nevhodného střeliva je důvodem pro zánik záruky

6. MANIPULACE

6.1 SEŘÍZOVÁNÍ MÍŘIDEL

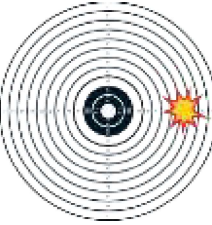
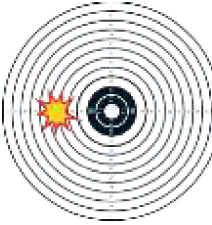
Bod zásahu	Oprava bodu zásahu
	Hledí je příliš nízko, posuňte hledí ve směru UP (nahoru).
	Hledí je příliš vysoko, posuňte hledí ve směru DN (dolů).

9.3 SBORKA PISTOLE

	Držte závěr vzhůru nohama a článek hlavně dopředu a vsuňte hlavěň do závěru.
	Nasuňte objímku hlavně na ústí hlavně a do závěru, aby byla zároveň s přední stranou závěru.
	Otočte objímku proti směru hodinových ručiček nadoraz.
	Zasuňte vodítko vratné pružiny do vratné pružiny, aby otevřená strana pružiny doléhala na přírubu vodítka. U šestipalcové verze zasuňte vodící tyčku pružiny do závěru zespodu a zezadu tak, aby zadní zakřivený konec vodící tyčky pružiny spočíval na vnějším povrchu hlavně přímo proti článku hlavně.

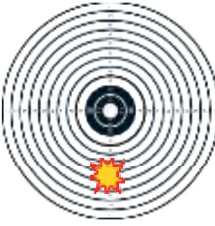
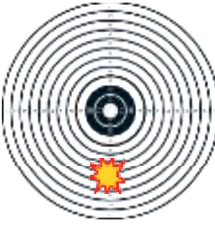
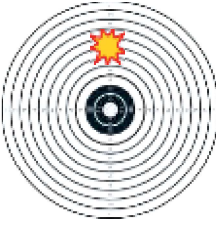
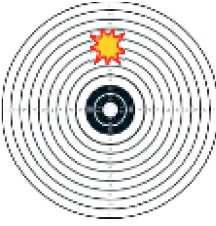
Bod zásahu		Oprava bodu zásahu	
	Hledí je příliš vlevo, posuňte hledí ve směru R.		
	Hledí je příliš vpravo, posuňte hledí ve směru L.		

6.2 PŘED STŘELBOU



V zájmu zabránění koroze je pistole obvyčejně dodávána s lehkou vrstvou ochranného oleje a vazelíny. Před prvním použitím proveďte rozborku pistole a odstraňte ochrannou vrstvu, pak pistoli znovu promažte.

- Rozeberte pistoli (9.1)
- Pistoli vyčistěte a promažte (9.2)
- Proveďte sborku pistole (9.3)

6.3 PLNĚNÍ ZÁSObNÍKŮ

1. Dnem náboje stlačte podavač zásobníku
2. Zatláčte náboj dozadu pod vývodky zásobníku
3. Pokračujte, dokud zásobník naplněn požadovaný počtem nábojů.



	Otočte objímku hlavní proti směru hodinových ručiček o 1/8 otáčky ze základní pozice a vytáhněte ji z předního konce.		Vytáhněte vratnou pružinu nahoru a přes článek hlavní a vytáhněte vratnou pružinu s vodičkem ze závěru směrem dozadu.
			Vytlačte hlavěň ze závěru.

9.2 ČIŠTĚNÍ PISTOLE

Hlavěň a komora:

- Vyčistěte hlavěň a komoru odzadu pomocí kvalitního čistícího rozpouštědla
- Otrěte z vnitřního a vnějšího povrchu hlavní všechny nečistoty
- Namažte hlavěň uvnitř i vně pomocí kvalitního maziva pro palné zbraně Čelo závěru a uzamykací ozuby:

- Pečlivě očistěte tyto oblasti pomocí silonového kartáče

Vnější kovové povrchy:

- Otrěte všechny kovové povrchy hadříkem navlhčeným konzervačním olejem
- Lehce promažte vratnou pružinu, vodičko vratné pružiny a drážky rámu

9 ROZBORKA A ÚDRŽBA PISTOLE

6.4 NABÍJENÍ PISTOLE (PŘÍPRAVA KE STŘELBĚ)

1. Ústí zbraně držte namířené do bezpečného směru
2. Ukazovák držte mimo spoušť, dokud nejste připraveni vystřelit
3. zasuňte plný zásobník a ujistěte se, že jej zádržka zásobníku drží spolehlivě na místě.
4. Stáhněte závěr dozadu až na doraz a nechte jej sjet dopředu díky tlaku vratné pružiny. Stažením závěru dozadu a jeho vypuštěním natáhnete kohout, vysunete horní náboj ze zásobníku a zavedete jej do komory.
5. Pistole je nyní nabitá, natažená a připravená ke střelbě.
6. Aktivujte manuální pojistku a nechte ji aktivovanou, dokud nejste připraveni vystřelit

9.1 ROZBORKA

BEZPEČNOSTNÍ POKYNY

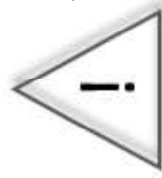

Vždy zkontrolujte, že je zásobník vyjmutý a pistole není nabitá. Rozeberte a vyčistěte pistoli po každém použití a po vystavení prachu, pisku, vodě atp. Držte pistoli namířenou bezpečným směrem.

	<p>Zatačte na přední pouzdro a otočte objímku hlavně o 1/4 otáčky po směru hodinových ručiček a sejměte objímku z pružiny.</p>
	<p>Stáhněte závěr dozadu, dokud výstupek záchytu závěru nebude vyrovnán proti vybrání pro rozboršku. Zatačte konec čepu záchytu závěru, který vyčnívá na pravé straně pistole, a vyjměte záchyt závěru z levé strany.</p>
	<p>Stáhněte závěr z rámu směrem dopředu.</p>

7. POSTUP STŘELBY

BEZPEČNOSTNÍ POKYNY

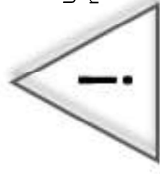

Ujistěte se, že je na vašem místě povolena střelba a že se v ohroženém prostoru nenachází lidé.

UPOZORNĚNÍ



Pistole je nyní nabitá a připravená ke střelbě. Od této chvíle držte ústí vždy namířené bezpečným směrem. Nikdy nedávejte nabitou zbraň z ruky. Pistoli vždy vybijte okamžitě po ukončení střelby.

UPOZORNĚNÍ



Závěr se během střelby rychle otevírá a zavírá. Držte ruce a obličej mimo jeho dosah. Horké nábojnice a spalné plyny vylétají rychle ze zbraně a mohly by vás popálit. Vždy používejte ochranné brýle a ochranu sluchu.

POSTUP STŘELBY

1. Při výstřelu dbejte na to, aby se vaše prsty, ruce nebo jiné části vašeho těla nenacházely před, vedle nebo nad ústím hlavně nebo výhozným oknem.
2. Nedovolte jiným osobám stát vedle vás.
3. Okamžitě přestaňte střílet a vybijte pistolí, pokud máte podezření, že nebyl náboj dobře zaveden do komory, nábojnice se zasekla, střela uvízla ve vývrtu nebo výstřel zněl nebo působil slabě/abnormálně

7.1 POSTUP VYBÍJENÍ

1. Namířte pistolí na bezpečný terč
2. Deaktivujte manuální pojistku
3. Položte prst na spoušť a stiskněte ji, čímž dojde k výstřelu
4. Držte pistolí namířenou na terč a pokračujte ve střelbě dle situace
5. Po ukončení střelby vyjměte zásobník a pistolí vybijte
6. Pokud jste z pistole stříleli do vyprázdnění zásobníku, závěr bude zachycen v otevřené pozici

7.2 POSTUP PŘEBÍJENÍ

1. Sejměte prst ze spouště
2. Stiskněte zádržku zásobníku a uvolněte prázdný zásobník
3. Vyjměte prázdný zásobník
4. Zasuňte plný zásobník a ujistěte se, že jej zádržka zásobníku drží spolehlivě na místě
5. Palcem stiskněte záchyt závěru nebo stáhněte závět zcela dozadu a nechte jej sklouznout dopředu.
6. Pistole je nyní opět nabitá a připravená ke střelbě

7.3 POSTUP VYBÍJENÍ



BEZPEČNOSTNÍ POKYNY
Nikdy nedávejte pistolí z ruky, dokud neověříte, že je vybitá. Ústí hlavně vždy držte namířené bezpečným směrem a prst držte mimo lučik. Ruce držte mimo ústí hlavně a výhozné okno. Po každé cvičné střelbě, než opustíte střelnici, proveďte závěrečnou kontrolu, abyste se ujistili, že je zbraň vybitá

2. Pokud byly všechny náboje v zásobníku vystřeleny, závěr bude automaticky zachycen v otevřené poloze.
3. Pokud nebyl závěr automaticky zachycen v zadní poloze, ručně stáhněte závěr a zachyťte jej pákou záchytu závěru. Zkontrolujte, že poslední náboj v komoře byl vytažen a vyhozen.
4. Vizualně a fyzicky zkontrolujte komoru a zásobníkovou šachtu, abyste se ujistili, že je pistole vybitá.
5. Nyní vypusťte závěr do přední pozice pomocí páky záchytu závěru.
6. Stiskněte spoušť a nechte kohout padnout do přední pozice.
7. Vyprázdněte zásobník
8. Pistole je nyní vybitá s vypuštěným kohoutem

8. ZÁVADY

8.1 ZJIŠŤOVÁNÍ ZÁVAD

1. POKUD zjistíte, že je obtížné zavést náboj do komory
2. Nebo pokud nedojde k výstřelu
3. Nebo pokud mechanismus nevytáhne vystřelenou nábojnici
4. Nebo pokud objevíte nespálená zrna prachu, vysypaná do mechanismu
5. Nebo pokud výstřel zní a působí slabě nebo abnormálně

8.2 ODSTRAŇOVÁNÍ ZÁVAD

1. Vyjměte zásobník
2. Posuňte závěr dozadu a dopředu, abyste vyhodili náboj v komoře nebo v jejím okolí. Vizualně a manuálně zkontrolujte komoru.
3. Pokud máte podezření, že došlo k zaseknutí náboje ve vývrtu, proveďte rozborku pistole a zkontrolujte, zda je hlavěň zablokovaná. Pokud je ve vývrtu náboj, obraťte se na puškaře, aby závadu odstranil.
4. Nepřebíjejte ani znovu nepiňte vadné náboje.

1. Vložte ruku pod zásobník, abyste předešli jeho pádu, a stisknutím zádržky zásobník uvolněte.